

Información para la NOM o Norma Oficial Mexicana (Solo para México)

La siguiente información afecta a los dispositivos descritos en este documento de acuerdo a los requisitos de la Normativa Oficial Mexicana (NOM):

Importador:

Dell México S.A. de C.V.

Paseo de la Reforma 2620 – Piso 11°

Col. Lomas Altas

11950 México, D.F.

Número de modelo normativo: P28F

Voltaje de entrada: 100 – 240 V CA

Intensidad de entrada (máxima): 1,50 A/1,60 A/1,70 A/2,50 A

Frecuencia de entrada: 50 Hz – 60 Hz

Intensidad de salida: 3,34 A/4,62 A

Tensión nominal de salida: 19,50 V CC

Para obtener más detalles, lea la información de seguridad que se envía con el equipo. Para obtener más información sobre las mejores prácticas de seguridad, consulte dell.com/regulatory_compliance.

© 2012 Dell Inc.

Dell™, the DELL logo, and Inspiron™ are trademarks of Dell Inc. Windows® is either a trademark or registered trademark of Microsoft Corporation in the United States and/or other countries.

Regulatory model: P28F | Type: P28F001

Computer model: Inspiron 5521

© 2012 Dell Inc.

Dell™, het DELL-Logo en Inspiron™ zijn handelsmerken van Dell Inc. Windows® is een handelsmerk of een geregistreerd handelsmerk van Microsoft Corporation in de Verenigde Staten en/of andere landen.

Wettelijk modelnummer: P28F | Type: P28F001

Computermodel: Inspiron 5521

© 2012 Dell Inc.

Dell™, le logo DELL et Inspiron™ sont des marques commerciales de Dell Inc. Windows® est une marque commerciale ou une marque déposée de Microsoft Corporation aux États-Unis et dans d'autres pays.

Modèle réglementaire : P28F | Type : P28F001

Modèle de l'ordinateur : Inspiron 5521

© 2012 Dell Inc.

Dell™, o logo DELL e Inspiron™ são marcas comerciais da Dell Inc. Windows® é marca comercial ou marca comercial registrada da Microsoft Corporation nos EUA e/ou em outros países.

Modelo normativo: P28F | Tipo: P28F001

Modelo do computador: Inspiron 5521

© 2012 Dell Inc.

Dell™, el logotipo de DELL e Inspiron™ son marcas comerciales de Dell Inc. Windows® es una marca comercial o una marca comercial registrada de Microsoft Corporation en Estados Unidos y otros países.

Modelo normativo: P28F | Tipo: P28F001

Modelo de equipo: Inspiron 5521

More Information

To learn about the features and advanced options available on your computer, click **Start**→ **All Programs**→ **Dell Help Documentation** or go to support.dell.com/manuals.

To contact Dell for sales, technical support, or customer service issues, go to dell.com/ContactDell. Customers in the United States can call 800-WWW-DELL (800-999-3355).

Meer informatie

Klik op **Start**→ **Alle programma's**→ **Dell Help documentatie** of ga naar support.dell.com/manuals voor meer informatie over de functies en geavanceerde opties op uw computer.

Ga naar o dell.com/ContactDell als u contact wilt opnemen met Dell voor informatie over verkoop, technische ondersteuning of problemen voor de klantenservice. Klanten in de Verenigde Staten kunnen 800-WWW-DELL (800 999 3355) bellen.

Informations complémentaires

Pour en savoir plus sur les fonctionnalités et les options avancées de votre ordinateur, cliquez sur **Démarrer**→ **Tous les programmes**→ **Documentation de l'aide Dell** ou allez sur support.dell.com/manuals.

Afin de prendre contact avec Dell pour des questions d'ordre commercial, de support technique ou de service après-vente, allez sur dell.com/ContactDell. Aux États-Unis, les clients peuvent appeler le 800-WWW-DELL (800-999-3355).

Mais informações

Para aprender sobre os recursos e as opções avançadas disponíveis em seu computador, clique em **Iniciar**→ **Todos os programas**→ **Documentação de ajuda da Dell** ou visite o site support.dell.com/manuals.

Para entrar em contato com a Dell sobre questões relacionadas a vendas, suporte técnico ou atendimento ao cliente, visite o site dell.com/ContactDell. Clientes nos Estados Unidos podem ligar para 800-WWW-DELL (800-999-3355).

Más información

Para obtener información sobre las funciones y opciones avanzadas disponibles en su equipo, haga clic en **Iniciar**→ **Todos los programas**→ **Documentación de ayuda de Dell** o visite support.dell.com/manuals.

Para ponerse en contacto con Dell por problemas de ventas, soporte técnico o del servicio de atención al cliente, vaya a dell.com/ContactDell. Los clientes de Estados Unidos pueden llamar al 800-WWW-DELL (800-999-3355).

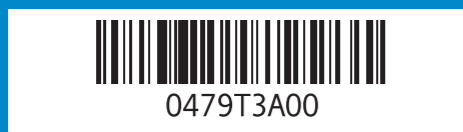

Printed in China

2012 - 08

Computer Features

Kenmerken van de computer | Caractéristiques de l'ordinateur

Recursos do computador | Características del equipo

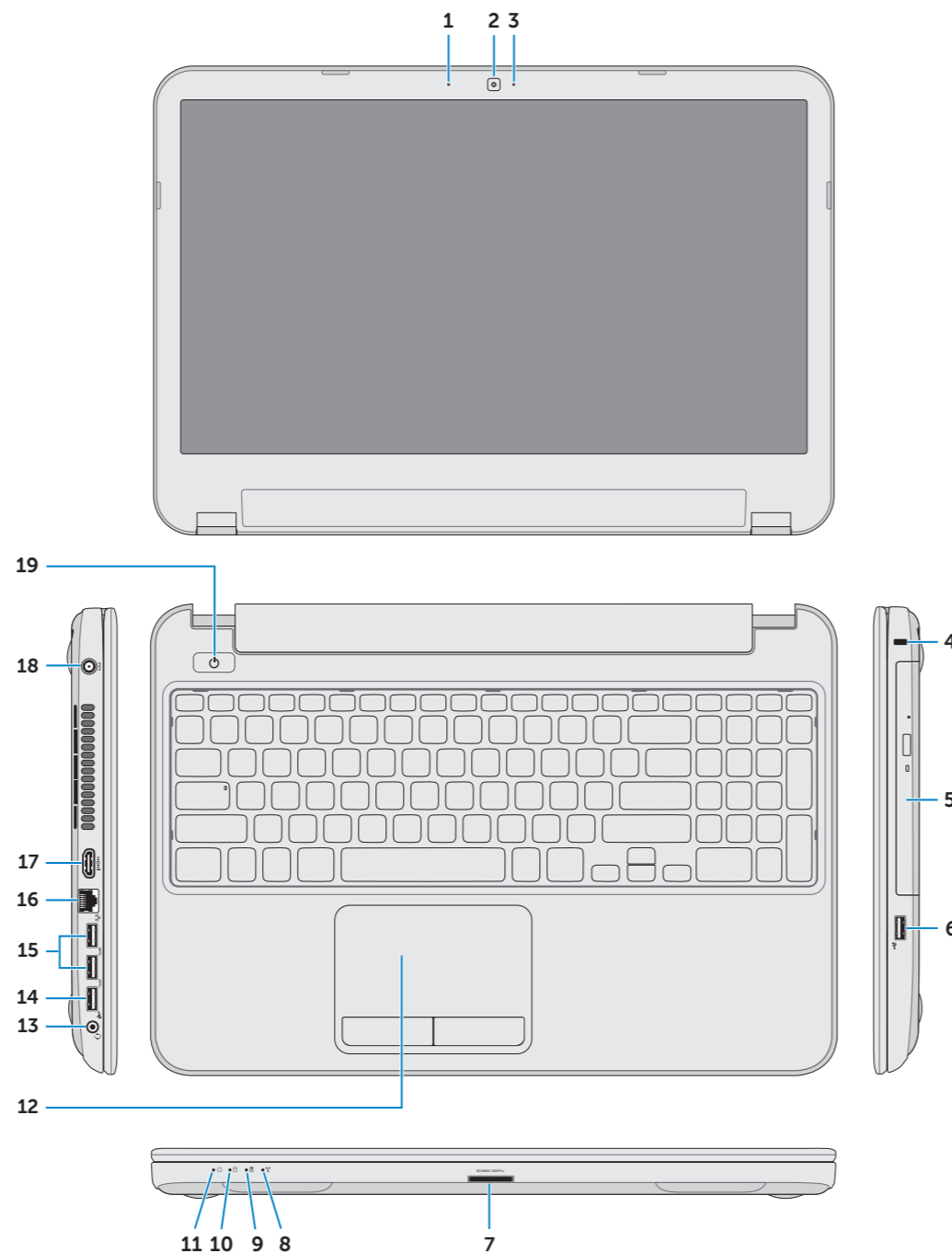

- | | | |
|-----------------------------|-------------------------------------|------------------------|
| 1. Digital microphone | 9. Battery-status light | 16. Network port |
| 2. Camera | 10. Hard-drive activity light | 17. HDMI port |
| 3. Camera-status light | 11. Power-status light | 18. Power-adaptor port |
| 4. Security-cable slot | 12. Touchpad | 19. Power button |
| 5. Optical drive | 13. Headphone/Microphone combo port | |
| 6. USB 2.0 port | 14. USB 2.0 port | |
| 7. 8-in-1 media-card reader | 15. USB 3.0 port (2) | |
| 8. Wireless-status light | | |

- | | | |
|-----------------------------------|--|---------------------------|
| 1. Digitale microfoon | 9. Statuslampje batterij | 16. Netwerkaansluiting |
| 2. Camera | 10. Activiteitslampje vaste schijf | 17. HDMI-aansluiting |
| 3. Statuslampje van de camera | 11. Lampje energiestatus | 18. Netadapteraansluiting |
| 4. Sleuf voor beveiligingskabel | 12. Touchpad | 19. Aan-uitknop |
| 5. Optisch station | 13. Gecombineerde aansluiting voor hoofdtelefoon/microfoon | |
| 6. USB 2.0-aansluiting | 14. USB 2.0-aansluiting | |
| 7. 8-in-1 mediakaartlezer | 15. USB 3.0-aansluiting (2) | |
| 8. Statuslampje draadloos netwerk | | |

- | | | |
|------------------------------------|---------------------------------------|----------------------------------|
| 1. Microphone numérique | 9. Voyant d'état de la batterie | 16. Port réseau |
| 2. Caméra | 10. Voyant d'activité du disque dur | 17. Port HDMI |
| 3. Voyant d'état de la caméra | 11. Voyant d'état de l'alimentation | 18. Port de l'adaptateur secteur |
| 4. Fente pour câble de sécurité | 12. Pavé tactile | 19. Bouton d'alimentation |
| 5. Lecteur optique | 13. Port du combiné casque/microphone | |
| 6. Port USB 2.0 | 14. Port USB 2.0 | |
| 7. Lecteur de carte mémoire 8-en-1 | 15. Port USB 3.0 (2) | |
| 8. Voyant d'état du sans fil | | |

- | | | |
|-------------------------------------|---|--------------------------------------|
| 1. Microfone digital | 9. Luz de status da bateria | 16. Conector de rede |
| 2. Câmera | 10. Luz de atividade do disco rígido | 17. Porta HDMI |
| 3. Luz de status da câmera | 11. Luz de status de energia | 18. Conector do adaptador de energia |
| 4. Encaixe do cabo de segurança | 12. Touch pad | 19. Botão liga/desliga |
| 5. Unidade óptica | 13. Porta combinada para fone de ouvido/microfone | |
| 6. Porta USB 2.0 | 14. Porta USB 2.0 | |
| 7. Leitor de cartão de mídia 8-em-1 | 15. Porta USB 3.0 (2) | |
| 8. Luz de status da rede sem fio | | |

- | | | |
|--|---|--------------------------------------|
| 1. Micrófono digital | 9. Indicador luminoso de estado de la batería | 16. Puerto de red |
| 2. Cámara | 10. Indicador de actividad del disco duro | 17. Puerto HDMI |
| 3. Indicador del estado de la cámara | 11. Indicador luminoso de estado de alimentación. | 18. Puerto de adaptador de corriente |
| 4. Ranura del cable de seguridad | 12. Ratón táctil | 19. Botón de encendido |
| 5. Unidad óptica | 13. Puerto combo auriculares/micrófono | |
| 6. Puerto USB 2.0 | 14. Puerto USB 2.0 | |
| 7. Lector de tarjetas multimedia 8-en-1 | 15. Puerto USB 3.0 (2) | |
| 8. Indicador luminoso de estado de la conexión inalámbrica | | |

inspiron

15R

Quick Start Guide

Snelstartgids | Guide d'information rapide

Guia de Início Rápido | Guía de inicio rápido



1 Locate your service tag/regulatory label

Vind uw serviceplaatje/wettelijk label

Repérez votre numéro de service/étiquette de conformité aux normes

Localize a etiqueta de serviço/selo de autenticação

Busque la etiqueta de servicio/etiqueta normativa

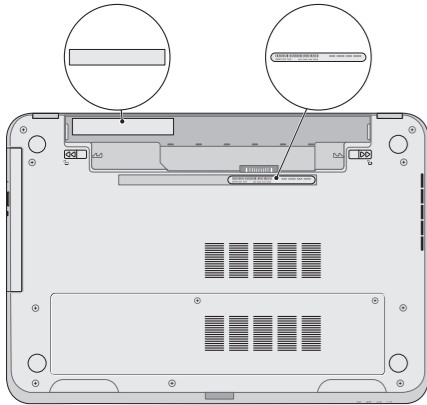

Record your service tag here

Noteer hier uw serviceplaatje

Notez ici votre numéro de service

Registre a etiqueta de serviço aqui

Registre su etiqueta de servicio aquí

2 Connect the network cable (optional)

Sluit de netwerkkabel aan (optioneel) | Branchez le câble réseau (facultatif)

Conecte o cabo da rede (opcional) | Conecte el cable de red (opcional)

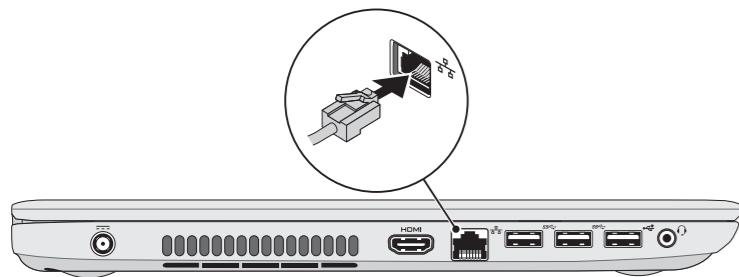

3 Connect the power adapter

De stroomadapter aansluiten | Branchez l'adaptateur secteur

Conecte o adaptador de energia | Conecte la fuente de alimentación

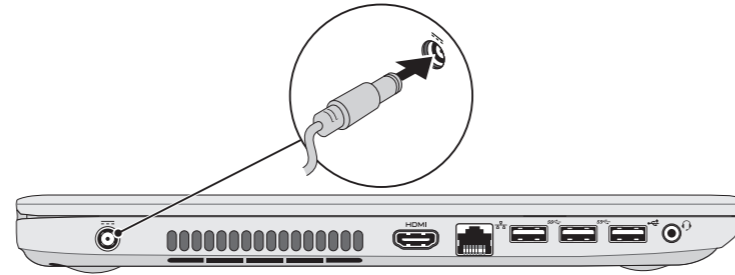

4 Press the power button

Druk op de aan-uitknop | Appuyez sur le bouton d'alimentation

Pressione o botão liga/desliga | Pulse el botón de encendido

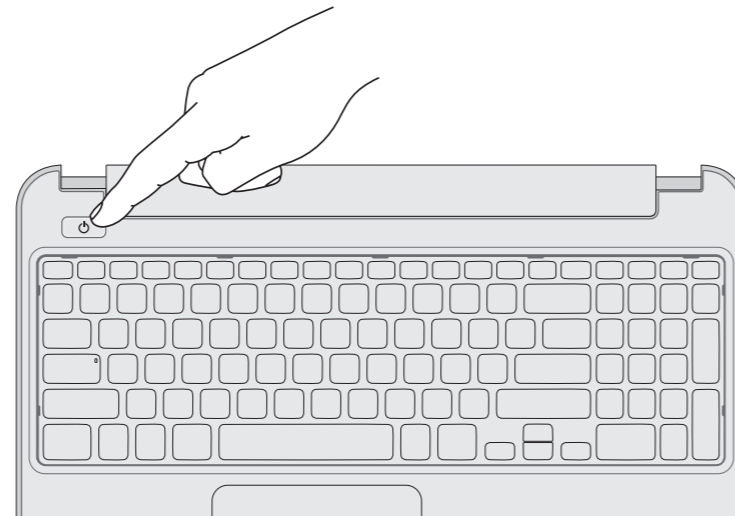

5 Complete Windows setup

Voltooi de Windows-installatie | Terminez la configuration de Windows

Conclua a configuração do Windows | Complete la instalación de Windows



Record your Windows password here

NOTE: Do not use the @ symbol in your password



Noteer hier uw Windows-wachtwoord

N.B.: Gebruik geen @-symbolen in uw wachtwoord

Notez ici votre mot de passe Windows

REMARQUE : n'utilisez pas l'arobase (@) dans votre mot de passe

Registre a sua senha do Windows aqui

NOTA: não use o símbolo @ em sua senha

Registre la contraseña de Windows aquí

NOTA: No utilice el símbolo @ en su contraseña

6 Check wireless status

Controleer de status van het draadloos netwerk | Vérifiez le statut du sans fil

Verifique o status da rede sem fio | Revise el estado de la conexión inalámbrica

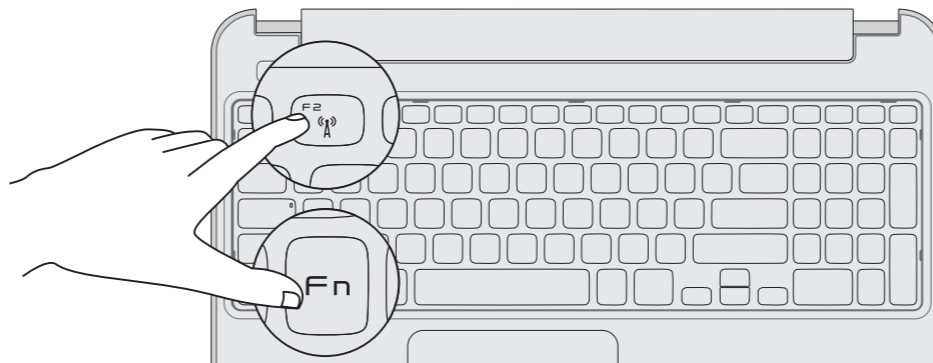

Function Keys

Funcfietoetsen | Touches de fonction | Teclas de função | Teclas de funciones

	Switch to external display	Schakelen naar extern beeldscherm Bascule vers moniteur externe Alternar para monitor externo Cambiar a la pantalla externa
	Turn off/on wireless	Draadloos in-/uitschakelen Activation/désactivation du sans fil Ligar/desligar a rede sem fio Activar/desactivar la función inalámbrica
	Enable/disable touchpad	Touchpad in-/uitschakelen Activation/désactivation du pavé tactile Habilitar/desabilitar o touch pad Activar/desactivar la superficie táctil
	Decrease brightness	Helderheid verminderen Diminue la luminosité Reduzir o brilho Disminuir brillo
	Increase brightness	Helderheid vermeerderen Augmente la luminosité Aumentar o brilho Aumentar brillo
	Play previous track or chapter	Vorig nummer of hoofdstuk afspelen Lire le morceau ou le chapitre précédents Tocar a faixa ou o capítulo anterior Reproducir la pista o el capítulo anterior
	Play/Pause	Afspelen/Pauzeren Lire/Pause Tocar/pausar Reproducir/Pausa
	Play next track or chapter	Volgend nummer of hoofdstuk afspelen Lire le morceau ou le chapitre suivants Tocar a faixa ou capítulo seguinte Reproducir pista o el capítulo siguiente
	Decrease volume level	Volume verlagen Diminue le volume sonore Reduzir o nível do volume Reducir el nivel del volumen
	Increase volume level	Volume verhogen Augmente le volume sonore Aumentar o nível do volume Aumentar nivel del volumen
	Mute audio	Geluid dempen Coupe le son Sem áudio Quitar el sonido